

Skyvedørsgarderobe

Monteringsanvisning

Gratulerer med ny skyvedørsgarderobe fra A/S Nova Interiør.

Før oppstart av monteringen, les gjennom hele denne monteringsanvisningen, og finn fram følgende verktøy: Boremaskin med 5 mm metallbor, 2 mm umbrakonøkkel, stjerneskruejern og en god vater.

- 1 Begynn med å bore 5 mm hull i takskinne. Tilpass hull etter eksisterende spikerslag, eller ca 3 hull pr meter takskinne.

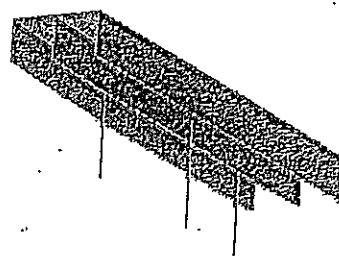

- 2 Se etter hvilken modell du har kjøpt. Nova Diamant eller Nova Rubin. Er du usikker, så mål bredden på gulvskinnen.

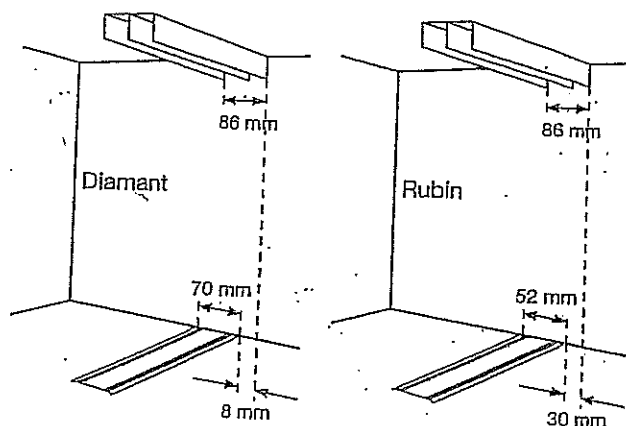

- 3 Mål tak og gulvskinne slik at disse passer med åpningen. Justerkapp om nødvendig. Monter takskinnen i flukt med åpningens framkant. Vær nøye med at skinnen monteres i vater og i lodd. Gulvskinnen kan monteres ved å lodde denne inn i forhold til forkant av takskinne med 8 mm for Diamant, og 30 mm for Rubin. Alternativt kan gulvskinnen legges løst på gulv. En skyvedør løftes på plass. Sett vater på skyvedøren, og juster gulvskinnen til skyvedøren står i lodd langs hele skinnen. Merk av plasseringen. Løft av døren, fest gulvskinnen med tosidig tape eller silikon etter din oppmerking.

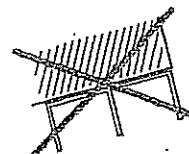
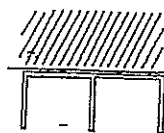

- 4 Innsetting av dører. Løft inn bakre dører først. Overkant av dør føres inn i takskinne, og løftes helt opp. Underkant slippes ned slik at hjulene treffer hjulspor i gulvskinne.

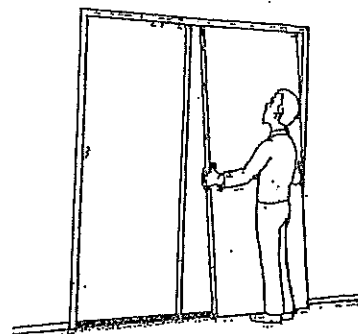

- 5 Juster dørene slik at disse flukter med aktuell sidevegg. Er ikke vegger i lodd, så vil den døren du justerer for en sidevegg ikke passe for motsatt sidevegg. Da må du bestemme på forhånd hvilken dør du ønsker mot hvilken sidevegg. Nova Diamant justeres i nedre hull i sideprofil. Rubin har synlige hjul på baksiden med en justerskrue øverst.

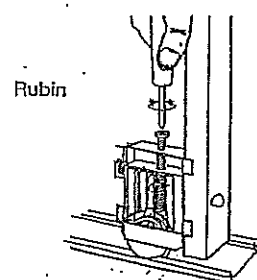
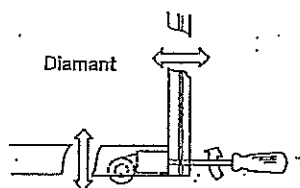

- 6 Montering av posisjonsstopper. Dersom gulv er i vater, så er det ikke behov for posisjonsstopper. Plasser dør med posisjonsstopper i ønsket stilling, og skru til settskrue som er forhåndsplassert i posisjonstopperen. Her trenger du en umbrakonøkkel på 2 mm.

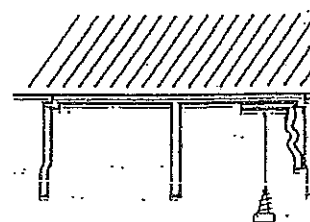

Har du fulgt denne enkle bruksanvisningen, så har du nå fått en skyvedørgarderobefront som du vil ha glede av i mange år framover.

Lykke til.